

Gebruiksaanwijzing

Bedrijfskoelkast

Voor de inbedrijfstelling de gebruiksaanwijzing lezen

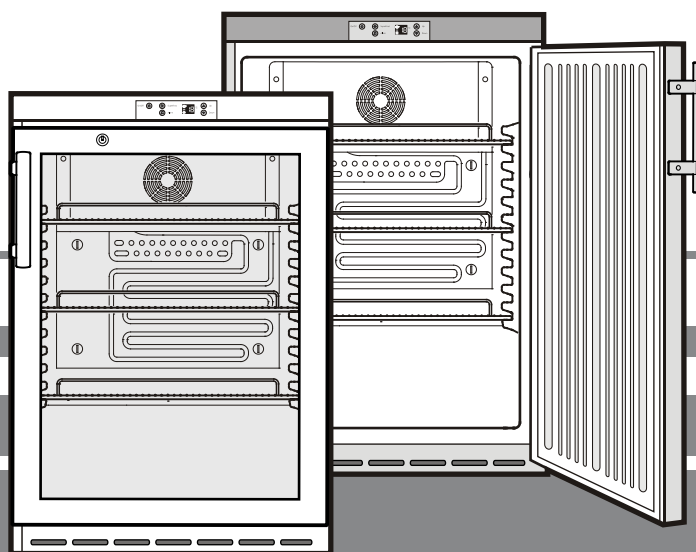

7082 683-00

FKUv 211

LIEBHERR

Aanwijzing m.b.t. afदानken

Het apparaat bevat nog waardevolle materialen en mag niet met het gewoon huis- of grofvuil worden meegegeven. Het recyclen van afgedankte apparaten moet vakkundig gebeuren overeenkomstig de plaatselijk geldende voorschriften en wetten.



Let erop dat bij het afvoeren van het afgedankte apparaat het koelmiddelcircuit niet wordt beschadigd, zodat het koelmiddel (informatie op het typeplaatje) of de olie erin niet ongewild vrijkomen.

- Apparaat onbruikbaar maken.
- Trek de stekker uit.
- Snijd het aansluitsnoer door.

Toepassingen van het apparaat

Het apparaat is alleen geschikt voor het koelen van levensmiddelen in huishoudelijke of soortgelijke omgeving. Hiertoehoort bijvoorbeeld het gebruik

- in personeelskeukens, bed and breakfasts,
- door gasten in landhuizen, hotels, motels, en andere onderkomens,
- voor catering en soortgelijke diensten in de groothandel.

Gebruik het apparaat alleen voor huishoudelijke toepassingen. Alle andere toepassingen zijn niet toegestaan. Het apparaat is niet geschikt voor het bewaren en koelen van medicijnen, bloedplasma, laboratoriumpreparaten en dergelijke stoffen en producten als genoemd in de richtlijn inzake medische hulpmiddelen 2007/47/EG. Misbruik van het apparaat kan leiden tot schade aan bewaarde producten of tot bederf ervan. Daarnaast is het apparaat niet geschikt voor gebruik op plaatsen waar ontploffingsgevaar kan heersen.

Overzicht van apparaat en uitrusting

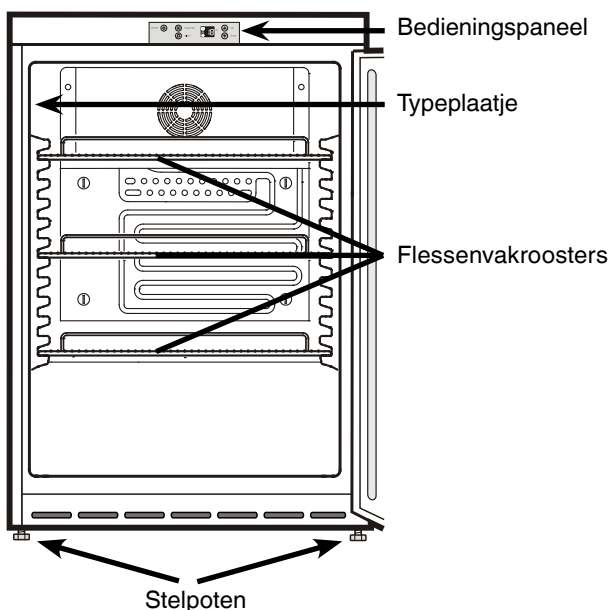

Veiligheidsaanwijzingen en waarschuwingen

- Voorkom blessures en beschadigingen: pak het apparaat altijd met twee personen uit en stel hem samen op.
- Neem bij beschadiging van het apparaat onmiddellijk - nog vóór het aansluiten - contact op met de leverancier.
- Stel het apparaat volgens de aanwijzingen in deze gebruiksaanwijzing op en houd u aan de aansluitvoorschriften om zeker te zijn van een goede werking.
- Koppel het apparaat bij storingen los van de netspanning: trek de stekker uit het stopcontact of draai de zekering in de meterkast eruit.
- Trek de stekker niet aan het netsnoer uit het stopcontact maar pak de stekker vast.
- Laat reparaties en ingrepen aan het apparaat uitsluitend door de technische dienst of een installateur uitvoeren, aangezien anders grote gevaren voor uzelf en anderen kunnen ontstaan. Hetzelfde geldt voor het vervangen van het netsnoer.
- Ga nooit op de sokkel, laden, deur enz. staan of leunen om ergens bij te kunnen.
- Dit apparaat is niet bedoeld voor personen (ook kinderen) met fysieke, sensorische of mentale gebreken of personen, die niet over voldoende ervaring en kennis beschikken, tenzij zij door een persoon, die voor hun veiligheid verantwoordelijk is, in het gebruik van het apparaat worden onderwezen of die aanvankelijk toezicht uitoefent. Kinderen mogen niet zonder toezicht achterblijven om te voorkomen dat ze met het apparaat spelen.
- Voorkom voortdurend huidcontact met koude oppervlakken of te koelen/te bevroren levensmiddelen want dat kan een pijnlijk of dof gevoel en bevriezing veroorzaken. Bij langdurig huidcontact veiligheidsmaatregelen treffen, bijv. handschoenen dragen.
- Consumeer geen levensmiddelen die al over de verbruiksdatum heen zijn of te lang in het apparaat liggen aangezien u hierdoor een voedselvergiftiging kunt oplopen.
- Bewaar bij afsluitbare apparaten de sleutel niet in de buurt van het apparaat of binnen het bereik van kinderen.
- Bewaar geen explosieve stoffen of spuitbussen met brandbare drijfgassen (bijv. butaan, propaan, pentaan) in het apparaat. Eventueel vrijkomend gas kan door de elektrische componenten ontstoken worden. U herkent dergelijke spuitbussen aan het waarschuwingssymbool bestaande uit enkele vlammen met eronder de tekst „Licht ontvlambaar“ dan wel aan de tekst op de spuitbus.
- Gebruik in het apparaat nooit open vuur of ontstekingsbronnen. Let er daarom tijdens het vervoeren en reinigen van het apparaat goed op dat het koelcircuit niet wordt beschadigd. Mocht het koelcircuit desondanks beschadigd raken, houd het apparaat dan uit de buurt van open vuur. Zorg voor goede ventilatie in het vertrek.
- Geen elektrische apparaten binnen het apparaat gebruiken.
- Het apparaat niet samen met andere apparaten aansluiten via een verlengkabel. De aftapcontactdoos kan anders oververhitten.
- Het apparaat is ontworpen voor gebruik in een gesloten ruimte. Het apparaat niet buiten, in een vochtige omgeving of binnen bereik van spatwater plaatsen.
- De lampen voor speciale doeleinden (gloeilampen, led, TL lampen) in het apparaat zijn bedoeld om de binnenruimte te verlichten en niet geschikt als kamerverlichting.

Klimaatklasse

Het apparaat is ontworpen voor een bepaalde klimaatklasse d.w.z. een maximale temperatuur waarboven het apparaat niet gebruikt mag worden. U vindt de klimaatklasse van het apparaat op het typeplaatje. Hierbij worden de volgende afkortingen gebruikt:

Klimaatklasse	Omgevingstemperatuur
SN	+10 °C tot +32 °C
N	+16 °C tot +32 °C
ST	+16 °C tot +38 °C
T	+16 °C tot +43 °C

Opstellen

- Plaats het apparaat bij voorkeur niet in direct zonlicht, naast het fornuis, een radiator enz.
- De ondergrond moet vlak en waterpas zijn. Compenseer oneffenheden d.m.v. de stelootjes.
- Zorg altijd voor een goede luchttoevoer en -afvoer!
- De plaatsingsruimte van uw apparaat moet volgens de norm EN 378 pro 8 g koelmiddelmasse R 600a 1 kubieke m bezitten zodat er in geval van een lekkage in het koelmiddelcircuit geen ontvlambare gas-lucht-mengeling in de plaat-singsruimte van het apparaat kan ontstaan. Informatie over de hoeveelheid koelmiddel vindt u op het typeplaatje aan de binnenkant van het apparaat.

Aansluiten

Stroomsoort (wisselstroom) en spanning op de opstellingsplaats moeten met de informatie op het typeplaatje overeenstemmen.

Het stopcontact moet d.m.v. een zekering van 10 A of zwaarder beveiligd zijn, buiten de achterzijde van het apparaat liggen en goed toegankelijk zijn.

Het apparaat alleen via een correct geïnstalleerd randaarde stopcontact aansluiten.

Bedienings- en controleelementen

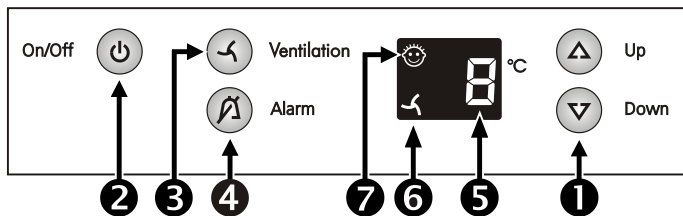

- ① Tiptoetsen voor temperatuur
- ② Aan/Uit-toets
- ③ Ventilator-toets
- ④ Alarm toets
- ⑤ Temperatuurdisplay
- ⑥ Ventilator LED
- ⑦ Kinderbeveiliging LED

Apparaat in- en uitschakelen

Wij adviseren u om het apparaat te reinigen voordat u hem in gebruik neemt (zie verder onder "Reinigen").

- **Inschakelen:** Druk op de **ON/OFF** toets ; het temperatuurdisplay licht op.
- **Uitschakelen:** Druk ca. twee seconden op de **ON / OFF** - toets; het temperatuurdisplay gaat uit.

Temperatuur instellen

- **Temperatuur verhogen/warmer:** Up
Druk op de **UP**-insteltoets.
- **Temperatuur verlagen/kouder:** Down
Druk op de **DOWN**-insteltoets.

- Tijdens het instellen knippert de ingestelde temperatuur op het temperatuurdisplay.
- Door meermalen kort op een tiptoets drukken, laat u de ingestelde temperatuur in stapjes van 1°C verspringen.
- Ca. 5 sec. na de laatste druk op een tiptoets schakelt de electronica automatisch om en wordt de daadwerkelijke temperatuur op dat moment getoond.

Koelen

Het apparaat is geschikt voor het koelen van alle soorten dranken en levensmiddelen.

De draagroosters kunnen afhankelijk van de hoogte van de te koelen flessen en verpakkingen worden verzet.

Bewaar sterke alcoholica uitsluitend in een goed gesloten, rechtop staande fles.

De ventilatiesleuven van de radiaalventilator in het interieur mogen niet worden afgedekt!

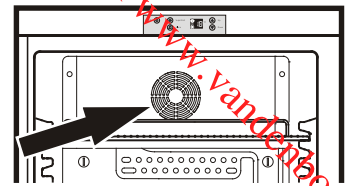

Koelen met ventilator

Hiermee bereikt u op alle niveaus een betrekkelijk gelijkmatige temperatuurverdeling; alle levensmiddelen zijn even koel, bij kiesbare temperatuur. Door de geforceerde luchtcirculatie worden de verschillende temperatuurbereiken van de normale werking opgeheven.

In principe is het altijd aan te bevelen om:

- bij hoge kamertemperaturen (vanaf ca. 30 °C),
- bij hoge luchtvochtigheid, bijv. op zomerdagen.

Inschakelen:

Druk op de **Ventilation**-toets . De indicator licht op.

Uitschakelen:

Druk op de **Ventilation**-toets . De indicator gaat uit.

Waarschuwingszoemer

Het apparaat geeft alarm wanneer de deur langer dan ca. 60 sec. openstaat. Door het indrukken van de Alarm-toets kan het geluidssignaal worden uitgeschakeld. Na het sluiten van de deur is het alarm weer functioneel.

Hij zoemt als het binnenin te koud of te warm is. Tegelijkertijd knippert het temperatuurdisplay.

Het alarm stopt wanneer u op de **Alarm**-toets drukt. Het temperatuurdisplay blijft knipperen totdat de alarmsituatie beëindigd is.

Veiligheidsslot

Het slot in de deur van het apparaat is met een veiligheidsmechanisme uitgerust.

Apparaat afsluiten:

- Sleutel in de richting **1** naar binnen duwen.
- Sleutel 90° draaien.

Om het apparaat weer te ontgrendelen moet in dezelfde volgorde te werk worden gegaan.

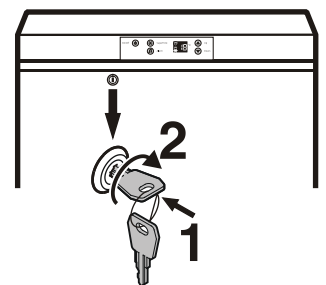



Kinderbeveiliging



Met de kinderbeveiliging beschermt u het apparaat tegen ongewenst uitschakelen.

Kinderbeveiliging inschakelen



- Houd de **Ventilation** toets ca. 3 sec. ingedrukt;

- Het display toont  (-c knippert) → 

- Druk de **Ventilation** toets in

- Het display toont c0 (-c knippert) → 

- Druk op de **Up** tiptoets

- Het display toont c1 (-c knippert) → 

- Druk de **Ventilation** toets in



- De indicator  licht op (-c knippert) → 

- Druk op de **ON / OFF** toets.

De kinderbeveiliging is ingeschakeld.

Kinderbeveiliging uitschakelen

- Houd de **Ventilation** toets ca. 3 sec. ingedrukt;

- Het display toont   (-c knippert) → 

- Druk de **Ventilation** toets in

- Het display toont c1  (-c knippert) → 

- Druk op de **Down** tiptoets

- Het display toont c0  (-c knippert) → 

- Druk de **Ventilation** toets in

- De indicator  gaat uit (-c knippert) → 

- Druk op de **ON / OFF** toets.

De kinderbeveiliging is uitgeschakeld.

Binnenverlichting bij apparaten met glazen deur

De verlichting is bovenaan in de binnenruimte aangebracht. Schakel schakelaar **S** in, de binnenverlichting gaat aan.

Vervangen van de TL-lamp:

Trek de stekker uit het stopcontact of draai de zekering in de meterkast eruit.

- Maak de afdekkap ① aan de voorkant van de lampbehuizing los en neem de kap er naar onderen af.
- Draai de TL-lamp ② 90° en trek hem er naar onderen uit. Zet een nieuwe lamp erin en draai deze 90°.
- Zet de afdekkap ① aan de achterkant terug en druk hem aan de voorkant vast.

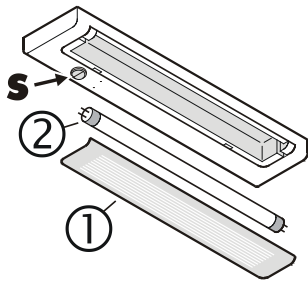

Brandt de binnenverlichting na vervanging van de TL-lamp nog niet, neem dan contact op met de dichtstbijzijnde klantenservice.

Ontdooien

Het apparaat ontdooit automatisch. Het vrijkomende water stroomt via de dooiwaterafvoer in de achterwand in een verdampingsschaal buiten het apparaat. Hier verdampt het water door de vrijkomende warmte van de compressor.

Reinigen

Voor het reinigen altijd het apparaat uitschakelen. Stekker uit het stopcontact trekken of de voorgeschakelde zekeringen eruit schroeven resp. laten aanspringen.

Reinig de binnenkant van het apparaat, de delen van het interieur en de buitenwand met lauw water waaraan een beetje afwasmiddel is toegevoegd. Gebruik in geen geval chemische oplosmiddelen of producten die zand of zuren bevatten.

Gebruik geen stoomreinigungsapparaten! Gevaar voor beschadiging en verwonding.

- Let erop dat er geen water in de elektrische delen of het ventilatierooster dringt.
- Maak alles goed droog met een doek.
- Beschadig of verwijder het typeplaatje aan de binnenkant van het apparaat nooit: het is belangrijk voor de technische dienst.
- Bij apparaten in rvs-uitvoering een normaal rvs-schoonmaakmiddel gebruiken.
 - Behandel het apparaat na de reiniging met een rvs-onderhoudsmiddel (gelijkmatig in de slijprichting) om het de beste bescherming te geven.
 - Gebruik geen schurende/krassende sponzen, geconcentreerde reinigingsmiddelen evenmin als schoonmaakproducten die zand, chloride of zuur bevatten of chemische oplosmiddelen: die beschadigen de oppervlakte en kunnen corrosie veroorzaken.

Storingen

De volgende storingen kunt u zelf opsporen en verhelpen:

- Het apparaat werkt niet. Controleer:
 - of het apparaat is ingeschakeld;
 - of de stekker goed in het stopcontact zit;
 - of de zekering in de meterkast nog goed is.
- Het apparaat maakt te veel lawaai. Controleer:
 - of het apparaat stabiel staat;
 - of meubels/voorwerpen naast het apparaat door het draaiende aggregaat aan het trillen worden gebracht. Zorg ervoor dat het apparaat waterpas staat en alle delen aan de achterkant vrij kunnen bewegen. Bedenk dat een kast nooit helemaal geluidloos kan werken.
- De temperatuur is niet laag genoeg. Controleer:
 - of u de temperatuur goed hebt ingesteld (zie onder „Temperatuur instellen“);
 - of de losse thermometer de juiste waarde aangeeft;
 - of de ventilatie in orde is;
 - of het apparaat te dicht bij een warmtebron staat.

Neem, indien geen van de bovengenoemde oorzaken van toepassing zijn en u de storing niet zelf verhelpen kunt, contact op met de technische dienst van de leverancier van het apparaat. Zorg dat u tijdens het gesprek de typeaanduiding ①, het servicenummer ② en apparaatnummer ③ bij de hand hebt.

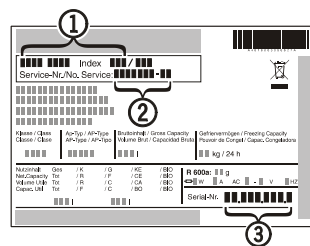

Buiten werking stellen

Wilt u het apparaat voor langere tijd buiten werking stellen, schakel het dan uit, trek de stekker uit het stopcontact of draai de zekeringen in de meterkast eruit. Reinig het apparaat en laat de deur open staan om geurvorming te voorkomen.

Het apparaat voldoet aan alle van toepassing zijnde veiligheidsbepalingen en de EG-richtlijnen 2004/108/EG en 2006/95/EG.

De fabrikant werkt voortdurend aan de verdere ontwikkeling van alle typen en modellen. Hebt u er daarom a.u.b. begrip voor dat wij ons wijzigingen in vorm, uitvoering en techniek moeten voorbehouden.

Downloaded from www.vandenborre.be

Draairichting deur veranderen

1. Schroef het scharnier eraf.

Opgelet: Het deurlager heeft een veermechanisme voor het automatisch sluiten van de deur. Bij het losmaken van de schroeven draait het scharnier naar links.

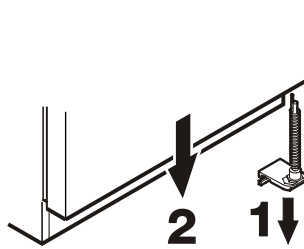

2. Laat de deur uit het bovenste scharnier zakken en verwijder hem.

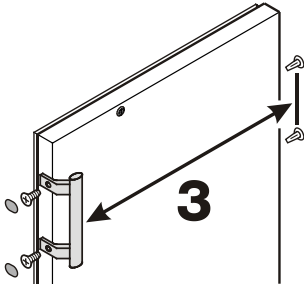

3. Greep en stopjes op de deur omzetten.

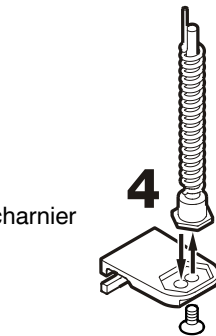

4. Zet de scharnierpen van het scharnier over naar de andere kant.

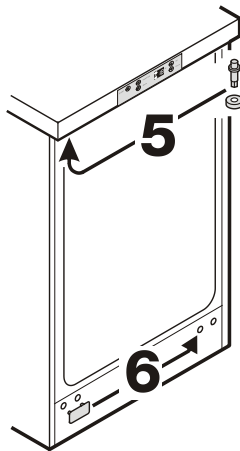

5. De pen aan het apparaat bovenaan omzetten.

6. Zet het afdekplaatje over naar de andere kant.

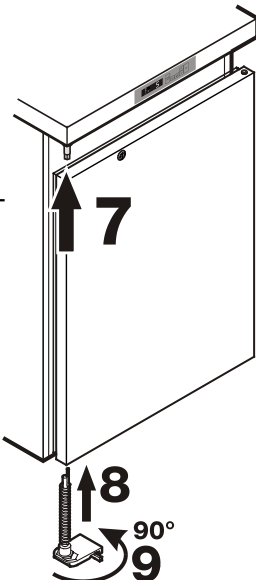

7. Schuif de deur over de bovenste scharnierpen en sluit hem.

8. Steek het scharnier in het onderste deurlager en schroef het scharnier vast.

9. Scharnier 90° draaien - de veer wordt gespannen. Scharnier vastschroeven.

Inbouwmaten (mm)

Variante 1

Boven de achterzijde van het apparaat moet in het aanrechtblad een ventilatieopening met een minimale doorsnede van 200 cm² worden aangebracht.

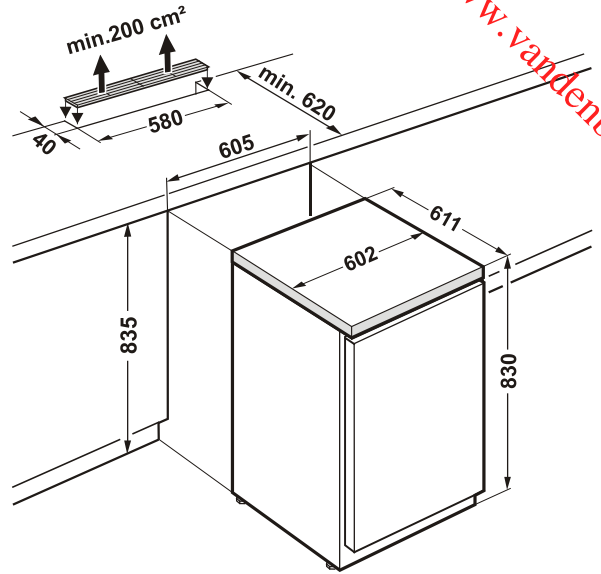

Variante 2

Als in het werkblad geen ventilatierooster wordt voorzien, moet de nishoogte tenminste 860 mm bedragen om een voldoende warmteafgifte naar voren te garanderen.

